

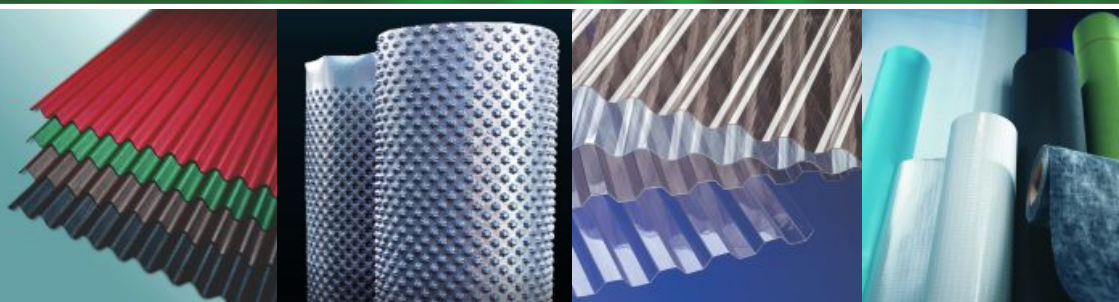

***gutta***



# **katalóg produktov**

platný od 1. 11. 2012



**[www.gutta.sk](http://www.gutta.sk)**

Bituménové dosky Gutta.....	1
Doplnky k bituménovým doskám.....	1, 2
Strešné šindle Guttatec.....	2
Plechová krytina Guttatop.....	3
Strešné doplnky.....	4
Strešné plechy z hliníku.....	4, 5
Strešné fólie Guttafol.....	6
Fólia Sunflex, Folgam, stavebná fólia.....	7
Lepiace pásky k strešným fóliám.....	7
Geotextílie, vrecia na stav.odpad.....	8
Presvetľovacie rolky Guttagliss.....	9
Presvetľovacie dosky Makro.....	9
Presvetľovacie dosky Wabe.....	10
Presvetľovacie dosky PVC HR.....	10
Doplnky k presvetľovacím doskám.....	10, 11
Plastové sklá Hobbyglass, Polystyrol.....	12
Komôrkový polykarbonát Guttagliss Dual.....	12
Plný polykarbonát Exell.....	12
Doplnky k polykarbonátovým doskám.....	13, 14
Kômorkové stenové panely.....	14
Vchodové striešky.....	15
Výsuvné lešenie, poklop, papier vlnitý.....	16
Nopová fólia Guttabeta.....	16
Doplnky k nopovej fólii.....	17
Zatrávňovacia tvárnica Guttagarden.....	17
Skleníky, pareniská.....	18
Tieniace clony.....	18
Stavebná chémia Guttafoam.....	18, 19
Odkvapový systém Gamrat.....	20, 23
Plastové podbitie Gamrat.....	24
Rezné kotúče.....	25
Brúsne kotúče.....	25
Lamelové kotúče.....	25
Diamantové kotúče.....	26, 27
Brúsny papier.....	27

**Prílohy:**

Montážny návod bituménových dosiek.....	28
Technické údaje Guttafol.....	29
Montážny návod presvetľovacích dosiek.....	30
Montážne pokyny Guttabeta.....	31
Montážny návod polykarbonátových dosiek.....	32

Obj. číslo

cena  
s DPH



## GUTTANIT K12

veľkosť dosky: 910 x 2000 mm, profil: 76 x 30 mm, počet vln: 12  
plocha: 1,82 m<sup>2</sup>, čistá plocha: 1,56 m<sup>2</sup>, 1 paleta = 150 ks

Obj. číslo	farba	cena s DPH
1035703	čierna	10,249 €/ks
1035712	hnedá	10,249 €/ks
1035709	zelená	10,249 €/ks
1035712	červená	10,249 €/ks

počet klincov do 1 dosky 24 ks

! montážny návod  
viď príloha č.1, str.28 !

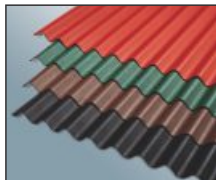

## DOPLNKY K BITÚMENOVÝM DOSKÁM

1355812	<b>Hrebenáč</b> , dĺžka 1060 mm, hnedá	6,620 €/ks
1355815	<b>Hrebenáč</b> , dĺžka 1060 mm, červená	6,620 €/ks
1355809	<b>Hrebenáč</b> , dĺžka 1060 mm, zelená	6,620 €/ks
1355803	<b>Hrebenáč</b> , dĺžka 1060 mm, čierna	6,620 €/ks
1365812	<b>Štítová lišta</b> , dĺžka 1060 mm, hnedá	6,620 €/ks
1365815	<b>Štítová lišta</b> , dĺžka 1060 mm, červená	6,620 €/ks
1365809	<b>Štítová lišta</b> , dĺžka 1060 mm, zelená	6,620 €/ks
1365803	<b>Štítová lišta</b> , dĺžka 1060 mm, čierna	6,620 €/ks
1365912	<b>Napojenie na stenu</b> , dĺžka 1060 mm, hnedá	6,620 €/ks
1365915	<b>Napojenie na stenu</b> , dĺžka 1060 mm, červená	6,620 €/ks
1365903	<b>Napojenie na stenu</b> , dĺžka 1060 mm, čierna	6,620 €/ks

### Špeciálne klince z nehrdzavejúcej ocele so samotesniacou podložkou

1450412	<b>Klince Guttanit S</b> , hnedá, 50 ks	2,960 €/ks
1450415	<b>Klince Guttanit S</b> , červená, 50 ks	2,960 €/ks
1450409	<b>Klince Guttanit S</b> , zelená, 50 ks	2,960 €/ks
1450406	<b>Klince Guttanit S</b> , čierna, 50 ks	2,960 €/ks
1450212	<b>Klince Guttanit S</b> , hnedá, 200 ks	10,670 €/ks
1450215	<b>Klince Guttanit S</b> , červená, 200 ks	10,670 €/ks
1450209	<b>Klince Guttanit S</b> , zelená, 200 ks	10,670 €/ks
1450206	<b>Klince Guttanit S</b> , čierna, 200 ks	10,670 €/ks

1500230	<b>Guttapral PVC</b> , priesvitná doska 2000 x 950 mm	12,780 €/ks
1500212	<b>Guttapral PES</b> , priesvitná doska 2000 x 950 mm	18,050 €/ks
1500206	<b>Guttanit PES</b> , priesvitná doska 2000 x 1060 mm	20,150 €/ks

1500237	<b>Guttapral tesniaca vlnová lišta 950 mm</b>	1,660 €/ks
1500242	<b>Guttanit tesniaca vlnová lišta 1060 mm</b>	2,170 €/ks

4537	<b>Strešný výlez</b> , svetlosť 500 x 550 mm, hnedá	94,010 €/ks
615338	<b>Strešný výlez</b> , svetlosť 500 x 550 mm, červená	94,010 €/ks
615339	<b>Strešný výlez</b> , svetlosť 500 x 550 mm, čierna	94,010 €/ks

Obj. číslo

cena  
s DPH

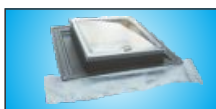
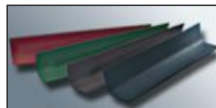

Obj. číslo

1500218

Strešný vetrací komplet, farba: červená

cena  
s DPH

106,160 €/ks



## STREŠNÉ ŠINDLE GUTTATEC

**OBĎLŽNIK** - Strešný bitúmenový šindel v tvare obdĺžnika vyrobený z oxidovaného asfaltu s minerálnymi časťami a z nenasiakavej rohože zo sklenených vlákien. 1bal - 3m<sup>2</sup>

Obj. číslo	farba	cena s DPH
700042101	červený	8,211 €/m <sup>2</sup>
700042070	hnedý	8,211 €/m <sup>2</sup>
700042040	zelený	8,211 €/m <sup>2</sup>
700042020	čierny	8,211 €/m <sup>2</sup>



**BOBROVKA** - Strešný bitúmenový šindel v tvare bobrovky vyrobený z oxidovaného asfaltu s minerálnymi časťami a z nenasiakavej rohože zo sklenených vlákien. 1bal - 3m<sup>2</sup>

Obj. číslo	farba	cena s DPH
7016421	červená	8,711 €/m <sup>2</sup>
701642070	hnedá	8,711 €/m <sup>2</sup>
701642040	zelená	8,711 €/m <sup>2</sup>
701642020	čierny	8,711 €/m <sup>2</sup>



## DOPLNKY K ŠINDLOM GUTTATEC

1730706	<b>Guttabit R 330H</b> – asfaltový pás zo surovej lepenky impregnovaný asfaltom s povrch úpravou minerálneho posypu, 1x10m	15,080 €/bal
1730703	<b>Guttabit A 330H</b> – asfaltový pás zo surovej lepenky impregnovaný asfaltom, 1x30m	24,205 €/bal
1730709	Taška odvetrávacia plastová bobrovka	9,400 €
1730815	Taška odvetrávacia plastová diamant	9,400 €
1730812	Taška odvetrávacia plastová obdĺžnik rozmer 40 x 40 cm, plocha pre odvetranie: 33 cm <sup>2</sup>	9,400 €
0720025	<b>Odvetrávací komplet kanalizácie</b> - červená farba	53,080 €/ks
1003025	<b>Antény komplet</b> - červená farba	39,800 €/ks
314102	<b>Klince "lepenkáče"</b> - balenie 1kg, 30x3mm galvanicky pozinkované	3,306 €/kg



Obj. číslo

cena  
s DPH

Obj. číslo

cena  
s DPH



**Lahká strešná krytina GUTTATOP** je vyrábaná z kvalitného oceľového plechu tvarovaním za studena. Plech je obojstranne pozinkovaný a povrchovo upravený polyesterovým lakom. Krytina je určená pre zastrešenie obytných a priemyselných stavieb. Vyniká nízkou hmotnosťou, je preto vhodná aj pre prestavby a rekonštrukcie stavieb, u ktorých by v prípade ťažkých krytín bolo nutné zosilnenie krovu. Môže sa použiť aj na opláštenie zvislých stien, v prípade trapézov ako materiál na oplotenie.



8585864 8585865	<b>GUTTATOP – TAŠKA</b> rozmer: 1000x1183 mm	<b>9,890 €/ks</b>
	farba: hnedá farba: červená	<b>9,890 €/ks</b>



8585876	<b>GUTTATOP – TRAPÉZ</b> z profilovaného oceľového plechu zafarbeného polyesterovým lakom farba: pozink, rozmer: 1115x2000 mm	<b>15,200 €/ks</b>
---------	--	--------------------

## DOPLNKY GUTTATOP



8585868 8585869 8585860	<b>GUTTATOP - Hrebenáč</b>	<b>15,470 €/ks</b>
	farba: hnedá, dĺžka 2000 mm	<b>15,470 €/ks</b>
	farba: červená, dĺžka 2000 mm farba: pozink, dĺžka 1000 mm	<b>5,350 €/ks</b>



8585866 8585867	<b>GUTTATOP – čelo hrebenáča</b> Slúži k ukončeniu hrebenáča	<b>3,570 €/ks</b>
	farba: hnedá farba: červená	<b>3,570 €/ks</b>

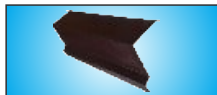

8008017 8003009 8005870	<b>GUTTATOP – Štítová lišta</b>	<b>6,846 €/ks</b>
	farba: hnedá, dĺžka 1000 mm	<b>6,846 €/ks</b>
	farba: červená, dĺžka 1000 mm farba: pozink, dĺžka 1000 mm	<b>5,058 €/ks</b>



585857	<b>GUTTATOP – samorezný vrut 4,8 x 35 mm</b> 250 kusov v balení, RAL 3011 - červenohnedý	<b>12,614 €/bal</b>
585856	<b>GUTTATOP – samorezný vrut 4,8 x 35 mm</b> 250 kusov v balení, RAL 8017 - hnedý	<b>12,614 €/bal</b>
585855	<b>GUTTATOP – samorezný vrut 4,8 x 35 mm</b> 250 kusov v balení, RAL 3009 - červený	<b>12,614 €/bal</b>

## PLECHOVÁ STREŠNÁ KRYTINA

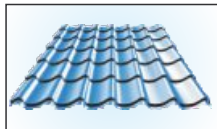

<b>GUTTATOP</b> Z profilovaného oceľového plechu, povrchovo upraveného polyesterovým lakom. Dostupná v dĺžke do 6110 mm. Šírka krytiny - 1220 mm, užitočná krycia plocha 1145 mm.	<b>Kompletná dodávka strešnej krytiny na objednávku.</b>
--	--

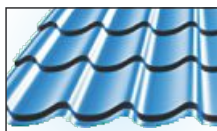

<b>GUTTATOP TRAPÉZ</b> Dostupné profily: T05, T8, T14, T18, T35, T50, T55, T62, T85, T90, T135. Povrchové úpravy: polyester lak, POZINK. Podrobné informácie - na základe konkrétneho dopytu.	<b>Kompletná dodávka strešnej krytiny na objednávku.</b>
---	--

Obj. číslo

cena  
s DPH

# STREŠNÉ DOPLNKY



Obj. číslo

0727013  
0727015

**Vetrací pás, farba hnedá**  
**Vetrací pás, farba červená**  
hrebeňový a nárožný pás s tvarovateľnými samolepiacimi okrajmi a nosnou PP netkanou textíliou, rolka: 0,3 x 5 m

cena  
s DPH

7,800 €/bm  
7,800 €/bm



0725161  
0725165  
0725163

**Air – TEC s kartáčom**  
plastový vetrací hrebeňový pás  
výška 75 mm, šírka 180 mm  
Farba: čierna  
Farba: červená  
Farba: hnedá

7,440 €/ks  
7,440 €/ks  
7,440 €/ks



0904203  
0904205

**Ekobit - komínový pás, farba hnedá**  
**Ekobit - komínový pás, farba červená**  
s plnoplošne lepiacou vrstvou z butylkaučuku, výborne tvarovateľný, rolka: 0,3 x 5 m

10,220 €/bm  
10,220 €/bm

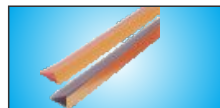

1104061

**Samolepiace klinové tesnenie**  
penové tesnenie  
farba: čierna, 1 kus = 1 meter

1,060 €/ks



0713963  
0713965  
0713961

**Ventilačná ochranná mriežka, hnedá**  
**Ventilačná ochranná mriežka, červená**  
**Ventilačná ochranná mriežka, čierna**  
vhodná pre vyplnenie medzery pod profilovanými krytinami, 1 kus = 1 m

0,760 €/ks  
0,760 €/ks  
0,760 €/ks



0714013  
0714015  
0714011

**Ochranný plastový pás, hnedá**  
**Ochranný plastový pás, červená**  
**Ochranný plastový pás, čierna**  
vetracia plocha 50 %, rolka: 80 mm x 5 m

1,140 €/bm  
1,140 €/bm  
1,140 €/bm

# STREŠNÉ PLECHY Z HLINÍKU



## Žľabový plech

K vytvoreniu strešného úžľabia pri šikmých strechách alebo vikieroch s použitým strešnýchškridlí alebo bridlicovej krytiny.

obj. číslo

dĺžka /m/

cena s DPH

67-801

1m

6,799 €/ks

67-802

2m

13,999 €/ks

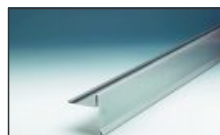

## Krajový plech s vodnou drážkou

Bočné ukončenie šikmých striech pri použití strešných škridlí

obj. číslo

dĺžka /m/

cena s DPH

67-803

1m

5,699 €/ks

67-804

2m

11,999 €/ks

**bez vodnej drážky** sa používa pri použití asfaltových pásov alebo šindlov

67-805

1m

5,499 €/ks

67-806

2m

11,999 €/ks

Obj. číslo

cena  
s DPH

Obj. číslo

cena s DPH

## Uhlový plech s vodnou drážkou

Pre bočné pripojenie striech a vikierov pri použití strešných škriadiel alebo bridlicových krytín.

obj. číslo	dĺžka /m/	cena s DPH
67-807	1m	5,499 €/ks
67-808	2m	10,999 €/ks

**bez vodnej drážky** sa používa pri použití asfaltových pásov alebo šindlov.

67-809	1m	4,999 €/ks
67-810	2m	10,999 €/ks

## Žlabový záves bez vodnej drážky

Ukončenie striech pri okapovom žľabe

obj. číslo	dĺžka /m/	sklon	cena s DPH
67-813	1m	100°	5,299 €/ks
67-814	2m	100°	10,999 €/ks

## Okapový pás bez vodnej drážky

Spodné ukončenie striech, pri šikmých strechách je možno použiť aj ako zvod do okapu.

obj. číslo	dĺžka /m/	cena s DPH
67-815	1m	4,999 €/ks
67-816	2m	10,999 €/ks

## Krycia lišta

Ako pripojenie pre strešné nadstavby alebo striešky, napojenie asfaltových pásov alebo šindlov k stene.

obj. číslo	dĺžka /m/	cena s DPH
67-819	1m	2,299 €/ks
67-820	2m	4,499 €/ks

Obj. číslo

cena s DPH

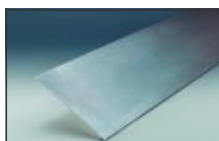
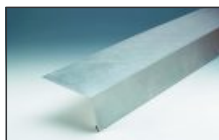
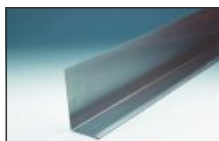

Obj. číslo

technické parametre  
viď príloha č.2 str.29

cena  
s DPH

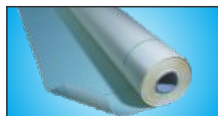

3750200 **GUTTAFOL 105**  
3750212 **GUTTAFOL 140** - difúzna fólia pre vetrané strechy  
paropriepustná polyetylénová mikroperforovaná fólia  
zosilnená výstužnou mriežkou, balenie: 1,5 x 50 m

0,550 €/m<sup>2</sup>  
0,643 €/m<sup>2</sup>



3750253 **GUTTAFOL S 160**  
Difúzna fólia na debnenie  
špeciálna trojvrstvová fólia s výstužou  
na odvetrávané debnené strechy (nekontaktná)  
balenie: 1,5 x 50 metrov, armovaná

1,178 €/m<sup>2</sup>



77015320 **GUTTAFOL DO 95**  
Vysokodifúzna kontaktná fólia na tepelnú izoláciu  
Balenie: 1,5 x 50 metrov

1,000 €/m<sup>2</sup>

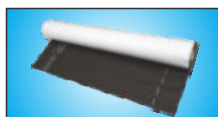

3750223 **GUTTAFOL DO 121 S**  
3750224 **GUTTAFOL DO 135 S**  
Vysokodifúzna (kontaktná) fólia  
pre tepelnú izoláciu a debnenie  
balenie: 1,5 x 50 metrov

1,440 €/m<sup>2</sup>  
1,711 €/m<sup>2</sup>



77015321 **GUTTAFOL DO 135 Reflex**  
Vysokodifúzna (kontaktná) fólia s reflexnou  
vrstvou pre odraz sálavého tepla. Na tepelnú  
izoláciu a debnenie, balenie: 1,5 x 50 metrov

1,809 €/m<sup>2</sup>

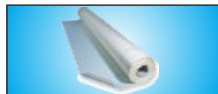

4210206 **GUTTAFOL WB** – parozábrana  
4210216 **GUTTAFOL WB 140 B1** – parozábrana  
parotesná polyetylénová fólia zosilnená výstužou  
balenie : 1,5 x 50 metrov

0,547 €/m<sup>2</sup>  
0,607 €/m<sup>2</sup>



3750286 **GUTTAFOL DS Alu**  
3750160 **GUTTAFOL DS Alu 160F**  
parozábrana s reflexnou vrstvou na odraz  
sálavého tepla z interiéru, balenie: 1,5 x 50 metrov

0,996 €/m<sup>2</sup>  
1,107 €/m<sup>2</sup>



3750295 **GUTTAFOL SUNFLEX AI**  
reflexná parozábrana, 1,0x50m

1,547 €/m<sup>2</sup>

Pre spojenie a opravy fólií GUTTAFOL doporučujeme  
vhodné pásky GUTTABAND.

\* tabuľku s parametrami fólií Guttafol nájdete v prílohe katalógu

## GAMRAT-DACHGAM

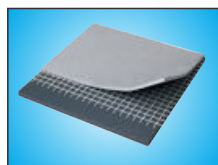

**Fólia DACHGAM S** určená pre mechanicky kotvené strechy

obj. číslo	hrúbka /mm/	šírka /m/	dĺžka /m/	cena s DPH
201100150	1,2	2,0	20	5,670 €/m <sup>2</sup>
208013500	1,5	2,0	20	6,220 €/m <sup>2</sup>

**Fólia DACHGAM SZ** na detaily s výstužnou sieťkou na ploché  
strechy, zelené strechy a zaťažené strechy

obj. číslo	hrúbka /mm/	šírka /m/	dĺžka /m/	cena s DPH
202100150	1,2	2,0	20	5,987 €/m <sup>2</sup>
202000150	1,5	2,0	20	6,984 €/m <sup>2</sup>

Obj. číslo

cena  
s DPH



Obj. číslo

cena  
s DPH

## Fólia pre spodnú stavbu FOLGAM F

obj. číslo	hrúbka /mm/	šírka /m/	dĺžka /m/	cena s DPH
11	0,7	2,0	30	1,999 €/m <sup>2</sup>
12	1,0	2,0	30	2,237 €/m <sup>2</sup>
1300	1,5	2,0	30	3,300 €/m <sup>2</sup>

3750296

**SUNFLEX FOAM**

podlahová fólia z penového polyetylénu s reflexnou metalizovanou vrstvou, fólia je hrubá 3mm  
Balenie: 1,0 x 50 m

1,952 €/m<sup>2</sup>

## STAVEBNÉ A ZAKRÝVACIE FÓLIE

**PE Stavebná fólia**

univerzálna ochranná a separačná vrstva

obj. číslo	hrúbka /mm/	rolka /m/	farba	cena s DPH
3710272	0,1	2 x 25	čierna	0,220 €/m <sup>2</sup>
3750120	0,15	5 x 20	čierna	0,232 €/m <sup>2</sup>
3750109	0,2	5 x 20	čierna	0,427 €/m <sup>2</sup>

## GUTTABAND - lepiace pásky

3410277

**Reparband**

obojsstranne lepiaca páska pre spojenie difúzných strešných fólií, rozmer 19 mm x 50 m

12,180 €/bal

3410402

**Guttaband AL**

jednostranne lepiaca páska pre parotesné spojenie parozábran, rozmer 50 mm x 50 m  
použitie: Guttafol DS ALU

3,100 €/bal

3410271

**Butylband**

obojsstranne lepiaca butylkaučuková páska  
rozmer 15 mm x 15 m  
použitie: pre všetky typy fólií

12,840 €/bal

**Guttafol PP ALU Band**

reflexná lepiaca páska

3410286	rozmer 100 mm x 50 m	10,070 €/bal
3410401	rozmer 60 mm x 50 m	7,440 €/bal
3410402	rozmer 50 mm x 50 m	3,100 €/bal

Obj. číslo

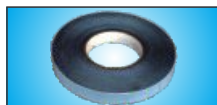
cena  
s DPH

# GEOTEXTÍLIE GUTTATEX

Obj. číslo

cena  
s DPH



## Guttatex

Geotextília z netkaného polyesteru sa používa ako separačná, ochranná, prípadne filtračná vrstva pre najrôznejšie typy stavebných konštrukcií.

Sú to hlavne: základové konštrukcie stavieb, izolácie a odvodnenie stavieb, strešné konštrukcie plochých striech, zemné konštrukcie, hrádze, násypy a nádrže.

Rolka 2 x 50 m, farba biela

Hmotnosť: 150, 200, 300, 400, 500, 800 a 1000 g / m<sup>2</sup>

585833	<b>Guttatex 150</b>	0,630 €/m <sup>2</sup>
3754322	<b>Guttatex 200</b>	0,750 €/m <sup>2</sup>
585736	<b>Guttatex 300</b>	1,050 €/m <sup>2</sup>
585841	<b>Guttatex 400</b>	1,800 €/m <sup>2</sup>
585822	<b>Guttatex 500</b>	2,100 €/m <sup>2</sup>



3774312	<b>Geotextília Hobby</b> 150 g / m <sup>2</sup> , 1,0 x 20 m	0,916 €/m <sup>2</sup>
---------	---	------------------------



001002	<b>Vreće na stavebný odpad</b> silnostenné vreće vhodné na skladovanie a odvoz stavebného materiálu rozmer: 1 x 0,55 m ( bal. 25 ks )	0,234 €/ks
--------	---	------------

# TKANINA GUTTARMATEX



## Sklovláknitá mriežková tkanina

(perlínka) pre zatepľovanie

313485	Sklotextilná mriežka GUTTARMATEX Hmotnosť 145 g/m <sup>2</sup> , rolka 1,0 x 50 m	0,650 €/m <sup>2</sup>
585700	Sklotextilná mriežka Gutta (Čína) Hmotnosť 145 g/m <sup>2</sup> , rolka 1,0 x 50 m	0,500 €/m <sup>2</sup>

# GUTTAGLISS

## GUTTAGLISS rolka – presvetľovacia polyesterová rolka

Profil: 76 x 18, Rolky (výška): 0,8; 1,0; 1,5; 2,0; 2,5; 3,0

Dĺžka roliek: 30 m, dĺžková tolerancia pri rezaní na mieru - 2%



**POZOR NA SKLADOVANIE:**  
DOSKY GUTTAGLISS  
POLOŽENÉ NA SEBE  
SA NESMÚ  
VYSTAVOVAŤ ANI  
KRÁTKODOBÉMU  
SLNEČNÉMU  
ŽIARENIU !!!

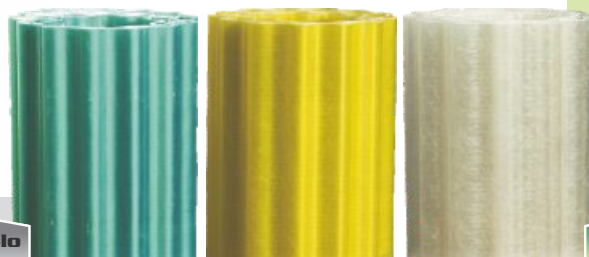

Obj. číslo

cena  
s DPH

Obj. číslo

cena  
s DPH

obj. číslo	názov	rozmer	farba	cena s DPH
2040203	Gutttagliss	0,8x30m	číra	7,000 €/m <sup>2</sup>
2040261	Gutttagliss	1,0x5m	číra	7,000 €/m <sup>2</sup>
2040262	Gutttagliss	1,0x10m	číra	7,000 €/m <sup>2</sup>
2040263	Gutttagliss	1,0x30m	číra	7,000 €/m <sup>2</sup>
2040275	Gutttagliss	1,0x30m	zelená	7,000 €/m <sup>2</sup>
2040269	Gutttagliss	1,0x30m	žltá	7,000 €/m <sup>2</sup>
2040283	Gutttagliss	1,25x30m	číra	7,000 €/m <sup>2</sup>
2040301	Gutttagliss	1,5x5m	číra	7,000 €/m <sup>2</sup>
2040302	Gutttagliss	1,5x10m	číra	7,000 €/m <sup>2</sup>
2040303	Gutttagliss	1,5x30m	číra	7,000 €/m <sup>2</sup>
2040315	Gutttagliss	1,5x30m	zelená	7,000 €/m <sup>2</sup>
2040309	Gutttagliss	1,5x30m	žltá	7,000 €/m <sup>2</sup>
2040341	Gutttagliss	2,0x5m	číra	7,000 €/m <sup>2</sup>
2040342	Gutttagliss	2,0x10m	číra	7,000 €/m <sup>2</sup>
2040343	Gutttagliss	2,0x30m	číra	7,000 €/m <sup>2</sup>
2040350	Gutttagliss	2,0x30m	zelená	7,000 €/m <sup>2</sup>
2040349	Gutttagliss	2,0x30m	žltá	7,000 €/m <sup>2</sup>
2040369	Gutttagliss	2,5x30m	žltá	7,000 €/m <sup>2</sup>
2040363	Gutttagliss	2,5x30m	číra	7,000 €/m <sup>2</sup>
2040383	Gutttagliss	3,0x30m	číra	7,000 €/m <sup>2</sup>
2040403	Gutttagliss	3,5x30m	číra	7,000 €/m <sup>2</sup>



**POZOR NA SKLADOVANIE:  
DOSKY GUTTAGLISS  
POLOŽENÉ NA SEBE  
SA NESMÚ  
VYSTAVOVAŤ ANI  
KRÁTKODOBĚMU  
SLNEČNÉMU  
ZIARENÍU !!!**



### Gutttagliss Makro CS

Presvetľovacie dosky z polykarbonátu bez povrchovej štruktúry, odolné proti nárazu (krupobitie), dlhá životnosť.

Záruka 10 rokov na krupobitie do priemeru krupov 20 mm.

Typ: trapéz  
(profil 76x18 mm)

obj. číslo	názov	rozmer	farba	cena s DPH
2800958	Doska	1,06 x 2,0 m	číra	30,060 €/ks
2800967	Doska	1,06 x 2,5 m	číra	37,579 €/ks
2800968	Doska	1,06 x 4,0 m	číra	60,127 €/ks
2800956	Doska	1,06 x 6,0 m	číra	90,190 €/ks
2800959	Doska	1,06 x 2,0 m	bronz	30,060 €/ks
2800969	Doska	1,06 x 2,5 m	bronz	37,579 €/ks
2800970	Doska	1,06 x 4,0 m	bronz	60,127 €/ks
2800957	Doska	1,06 x 6,0 m	bronz	90,190 €/ks

### Gutttagliss Makro CSE

Presvetľovacie dosky z polykarbonátu s vnútornou povrchovou štruktúrou pre rozptyl svetla (jemne tlmi priame slnko a zabraňuje oslneniu). Odolné proti nárazu (krupobitie), dlhá životnosť.

Záruka 10 rokov na krupobitie do priemeru krupov 20 mm.

Typ: trapéz  
(profil 76x18 mm)

obj. číslo	názov	rozmer /m/	farba	cena s DPH
2803450	Doska	1,06 x 2,0	číra	30,060 €/ks
2803406	Doska	1,06 x 2,5	číra	37,579 €/ks
2803457	Doska	1,06 x 3,0	číra	45,090 €/ks
2803458	Doska	1,06 x 4,0	číra	60,127 €/ks
2800442	Doska	1,06 x 6,0	číra	90,190 €/ks
2803461	Doska	1,06 x 2,0	bronz	30,060 €/ks
2803456	Doska	1,06 x 2,5	bronz	37,579 €/ks
2803463	Doska	1,06 x 3,0	bronz	45,090 €/ks
2803459	Doska	1,06 x 4,0	bronz	60,127 €/ks
2800443	Doska	1,06 x 6,0	bronz	90,190 €/ks

Obj. číslo

cena  
s DPH

Obj. číslo

montážny návod  
viď príloha č.3, str.30

cena  
s DPH



## Guttacryl Wabe

Presvetľovacia doska zo silnostenného 3 mm acrylového skla so štruktúrovaným povrchom, profil: 76 x 18 mm  
Záruka 10 rokov na nerozbitnosť krupobitím.

obj. číslo	názov	rozmer /m/	farba	cena s DPH
2610227	Doska	1,05 x 2,0	bronz	76,460 €/ks
x2610230	Doska	1,05 x 2,5	bronz	95,760 €/ks
x2610233	Doska	1,05 x 3,0	bronz	114,700 €/ks
x2610239	Doska	1,05 x 4,0	bronz	152,920 €/ks
x2610262	Doska	1,05 x 6,0	bronz	229,380 €/ks
2610206	Doska	1,05 x 2,0	číra	76,460 €/ks
x2610209	Doska	1,05 x 2,5	číra	95,760 €/ks
x2610212	Doska	1,05 x 3,0	číra	114,700 €/ks
x2610218	Doska	1,05 x 4,0	číra	152,920 €/ks
x2610221	Doska	1,05 x 6,0	číra	229,380 €/ks

**X** - tovar s kódom začínajúci znakom x je iba na objednávku.

Po prijatí objednávky bude upresnený termín dodania.



## Presvetľovacie dosky PVC HR

Presvetľovacie dosky z PVC materiálu, profil trapéz 76x18 mm.  
Záruka 3 roky na nerozbitnosť krupobitím.

obj. číslo	názov	rozmer /m/	hrúbka /mm/	farba	cena s DPH
5850600	doska	0,90 x 2,0	0,8	bronz	11,300 €/ks
585759	doska	1,09 x 2,5	0,8	bronz	17,138 €/ks
585756	doska	1,09 x 3,0	0,8	bronz	20,540 €/ks
585650	doska	1,09 x 2,0	0,8	číra	13,700 €/ks
585658	doska	1,09 x 2,5	0,8	číra	17,138 €/ks
585755	doska	1,09 x 3,0	0,8	číra	20,540 €/ks

## Presvetľovacie dosky PVC HR, profil vlna 70 x 18 mm

Záruka 3 roky na nerozbitnosť krupobitím.

obj. číslo	názov	rozmer /m/	hrúbka /mm/	farba	cena s DPH
5857260	doska	0,9 x 2,0	0,8	dymová	11,300 €/ks
5857270	doska	0,9 x 2,5	0,8	dymová	14,130 €/ks
5857540	doska	0,9 x 3,0	0,8	bronz	16,990 €/ks
5857320	doska	0,9 x 2,0	0,8	číra	11,300 €/ks
5857250	doska	0,9 x 2,5	0,8	číra	14,130 €/ks
5857530	doska	0,9 x 3,0	0,8	číra	16,990 €/ks

**POZOR NA SKLADOVANIE: DOSKY GUTTAGLISS POLOŽENÉ NA SEBE SA NESMÚ VYSTAVOVAŤ ANI KRÁTKODOBĚMU SLNEČNÉMU ŽIARENIU !!!**

## DOPLNKY GUTTAGLISS

3410603	<b>Hrebenáč - priehľadná vlna PVC</b> 76 x 18 mm, dĺžka 900 mm	19,750 €/ks
3410606	<b>Hrebenáč - priehľadný trapéz PVC</b> 70 x 18 mm, dĺžka 900 mm	22,570 €/ks
30053	<b>Hrebenáč PVC - bronz</b> 360 x 1100 mm	9,130 €/ks
30051	<b>Hrebenáč PVC - číry</b> 360 x 1100 mm	9,130 €/ks
3410612	<b>Napojenie PVC na stenu - trapéz</b> 1,09m	35,000 €/ks
3410609	<b>Napojenie PVC na stenu - vlna</b> 1,03m	35,000 €/ks
3410151	<b>Oceľový strešný vrut</b> 4,5x45 mm + záklop. hlava Počet kusov v balíku: 20	2,290 €/bal
3410156	<b>Oceľový strešný vrut</b> 4,5x45 mm + záklop. hlava Počet kusov v balíku: 100	8,360 €/bal

Obj. číslo

cena  
s DPH

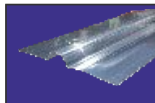



Obj. číslo		cena s DPH
3410191	<b>Podložka pod vrut so záklopnou hlavou, 20 ks</b>	<b>1,390 €/bal</b>
3410186	<b>Podložka pod vrut so záklopnou hlavou, 100 ks</b>	<b>4,910 €/bal</b>
3410006	<b>Dištančná podložka vlna 76 x 18 mm, 20 ks</b>	<b>1,780 €/bal</b>
3410026	<b>Dištančná podložka trapéz 70 - 76x18 mm, 20 ks</b>	<b>1,780 €/bal</b>
3410011	<b>Dištančná podložka vlna 76 x 18 mm, 100 ks</b>	<b>5,530 €/bal</b>
3410031	<b>Dištančná podložka trapéz 70 - 76x18 mm, 100 ks</b>	<b>5,530 €/bal</b>
3410231	<b>Vinová tesniaca lišta, vlna 76 x 18 mm</b> Dĺžka 760 mm	<b>1,400 €/ks</b>
3410233	<b>Tesniaca lišta PVC trapéz 70 x 18 mm</b> Dĺžka 760 mm	<b>1,400 €/ks</b>
3410101	<b>Skrutka háková 1" - 10ks</b>	<b>2,350 €/bal</b>
3410251	<b>Silikón na plasty 310ml</b> Špeciálny vysoko odolný silikónový tmel pre tesnenie a detaily dosiek Guttagliss v exteriéry.	<b>6,500 €/ks</b>

## PLASTOVÉ SKLÁ

### Plastové sklá Hobbyglass

Univerzálne plastové sklo. Obojstranne kryté ochrannou fóliou. Jeho pevnosť je asi 10-krát vyššia ako u rovnako hrubého skla. Odolnosť proti teplu do 75°C, vhodné len do interiéru.

obj. číslo	rozmer /mm/	hrúbka /mm/	farba	cena s DPH
3110203	250 x 500	2	číra	<b>1,980 €/ks</b>
3110206	500 x 500	2	číra	<b>3,550 €/ks</b>
3110209	500 x 1000	2	číra	<b>7,600 €/ks</b>
3110212	500 x 1250	2	číra	<b>9,790 €/ks</b>
3120203	250 x 500	4	číra	<b>3,850 €/ks</b>
3120206	500 x 500	4	číra	<b>7,600 €/ks</b>
3120209	500 x 1000	4	číra	<b>15,410 €/ks</b>
3120212	500 x 1250	4	číra	<b>19,160 €/ks</b>

### Gutta Polystyrol

univerzálne plastové sklo na veľkoplošné zasklievanie

Obj. číslo	hrúbka /mm/	farba	prevedenie	rozmer /mm/	cena s DPH
3010412	2,5	bronz	hladký	1000x2000	<b>32,630 €/ks</b>
3010430	2,5	bronz	štruktúra	1000x2000	<b>32,800 €/ks</b>
3010224	2,5	bronz	štruktúra	500x1000	<b>7,700 €/ks</b>
3010403	2,5	číra	hladký	1000x2000	<b>32,630 €/ks</b>
3010427	2,5	číra	štruktúra	1000x2000	<b>32,630 €/ks</b>
3010221	2,5	číra	štruktúra	500x1000	<b>8,170 €/ks</b>
3030406	5	bronz	hladký	1000x2000	<b>61,140 €/ks</b>
3050324	5	bronz	štruktúra	1420x535	<b>25,660 €/ks</b>
3030403	5	číra	hladký	1000x2000	<b>60,910 €/ks</b>

### Guttagliss Primus

tuhá flexibilná zasklievacia fólia v rolke  
rozmer rolky: 1,0 x 35 m

**4,208 €/m<sup>2</sup>**

Obj. číslo	cena s DPH
------------	------------



# GUTTAGLISS DUAL

Obj. číslo

montážny návod  
viď príloha č.5, str.32

cena  
s DPH



## Guttagliss

### Guttagliss

Komôrkové dosky z polykarbonátu pre široké uplatnenie vo všetkých oblastiach stavieb pre bývanie a priemysel. Ideálne riešenie pre zateplené presklenie striech a stien. Polykarbonát je mimoriadne pevný, pružný a nárazu-vzdorný materiál. Licová strana obsahuje za tepla nanášaný ochranný UV filter.

2UV

1UV

Obj. číslo	hrúbka /mm/	farba	počet komôrok	cena s DPH
5856611	4,5	bronz	1kom	10,200 €/m <sup>2</sup>
5856651	4,5	čira	1kom	9,720 €/m <sup>2</sup>
585655	4,5	opál	1kom	10,080 €/m <sup>2</sup>
5855631	6	bronz	1kom	12,720 €/m <sup>2</sup>
5855621	6	čira	1kom	12,120 €/m <sup>2</sup>
585567	6	čira-mat	1kom	14,160 €/m <sup>2</sup>
585534	6	opál	1kom	12,480 €/m <sup>2</sup>
5856481	8	bronz	1kom	14,640 €/m <sup>2</sup>
5855281	8	čira	1kom	13,920 €/m <sup>2</sup>
585565	8	opál	1kom	14,400 €/m <sup>2</sup>
5857081	10	bronz	1kom	15,560 €/m <sup>2</sup>
5856471	10	čira	1kom	15,840 €/m <sup>2</sup>
585702	10	čira-mat	1kom	17,160 €/m <sup>2</sup>
585517	10	opál	1kom	16,200 €/m <sup>2</sup>
585773	10	čira	4 kom	16,200 €/m <sup>2</sup>
585530	10	opál	4 kom	16,680 €/m <sup>2</sup>
x585523	10	čiry	x-štrukt	18,960 €/m <sup>2</sup>
x585529	10	opál	x-štrukt	18,760 €/m <sup>2</sup>
585763	16	bronz	1kom	24,210 €/m <sup>2</sup>
585709	16	čira	1kom	23,120 €/m <sup>2</sup>
585781	16	opál	1kom	24,770 €/m <sup>2</sup>
585741	16	čira	5kom	23,700 €/m <sup>2</sup>
585739	16	opál	5kom	24,370 €/m <sup>2</sup>
x585988	16	čira	x-štrukt	26,920 €/m <sup>2</sup>
x585824	16	opál	x-štrukt	27,680 €/m <sup>2</sup>
x585843	20	čira	5kom	26,330 €/m <sup>2</sup>
x585793	20	opál	5kom	27,160 €/m <sup>2</sup>
x585717	25	čira	5kom	31,220 €/m <sup>2</sup>
x585793	25	opál	5kom	32,140 €/m <sup>2</sup>
x585735	25	bronz	5kom	30,840 €/m <sup>2</sup>
x585524	32	čira	x-štrukt	37,320 €/m <sup>2</sup>
x585525	32	opál	x-štrukt	38,420 €/m <sup>2</sup>
585661	4,5	bronz	1 kom	8,800 €/m <sup>2</sup>
585656	4,5	čira	1 kom	8,380 €/m <sup>2</sup>
585562	6	čira	1 kom	10,910 €/m <sup>2</sup>
585563	6	bronz	1 kom	11,450 €/m <sup>2</sup>
585628	8	čira	1kom	12,530 €/m <sup>2</sup>
585648	8	bronz	1kom	13,399 €/m <sup>2</sup>
585647	10	čira	1kom	13,970 €/m <sup>2</sup>
585708	10	bronz	1kom	15,040 €/m <sup>2</sup>

**X** - tovar s kódom začínajúci znakom x, je iba na objednávku

Po prijatí objednávky bude upresnený termín dodania.

Ostatné hrúbky len na objednávku !

Rozmery: 1,05 x 1,0; 2,0; 2,5; 3,0; 3,5; 4,0; 6,0 m, 2,1 x 1,0; 2,0; 2,5; 3,0; 3,5; 4,0; 6,0 m

# GUTTAGLISS EXELL

Guttagliss Exell polykarbonátové dosky z plného polykarbonátu s obojstrannou povrchovou úpravou proti UV žiareniu. Vhodné na miesta s nešetným zaobchádzaním, kde nie je potrebný priamy výhľad.

Obj. číslo	hrúbka /mm/	rozmer /mm/	cena s DPH
585568	2	2050x3050	22,200 €/m <sup>2</sup>
585559	3	2050x3050	33,240 €/m <sup>2</sup>
585560	4	2050x3050	44,400 €/m <sup>2</sup>
585566	5	2050x3050	55,440 €/m <sup>2</sup>
585564	6	2050x3050	66,480 €/m <sup>2</sup>
585579	8	2050x3050	88,680 €/m <sup>2</sup>
585580	9,5	2050x3050	105,360 €/m <sup>2</sup>

Obj. číslo

cena  
s DPH

Obj. číslo

cena  
s DPH

## DOPLNKY GUTTAGLISS DUAL

## Spojovacie profily z polykarbonátu pre hrúbky 4, 5, 6, 8, 10, 16 mm

3440123	Guttaprofil PC - U	4,5 + 6 mm / 2,1 m	2,390 €/ks
3440126	Guttaprofil PC - U	4,5 + 6 mm / 3,0 m	3,490 €/ks
585620	Guttaprofil PC - U	8 mm / 2,1 m	2,490 €/ks
3440163	Guttaprofil PC - U	10 mm / 2,1 m	3,439 €/ks
3440166	Guttaprofil PC - U	10 mm / 3,0 m	4,910 €/ks
585578	Guttaprofil PC - U	16 mm / 2,1 m	3,500 €/ks

3440223	Guttaprofil PC - H	4,5 + 6 mm / 2,0 m	8,600 €/ks
3440226	Guttaprofil PC - H	4,5 + 6 mm / 3,0 m	12,880 €/ks
585539	Guttaprofil PC - H	8 mm / 6,0 m	16,600 €/ks
3440263	Guttaprofil PC - H	8 + 10 mm / 2,0 m	9,060 €/ks
3440266	Guttaprofil PC - H	8 + 10 mm / 3,0 m	13,610 €/ks
585537	Guttaprofil PC - H	10 mm / 6,0 m	26,000 €/ks
585572	Guttaprofil PC - H	16 mm / 6,0 m	32,200 €/ks

## Spojovacie profily DUROTOP samotesniace, pre hrúbku 10 mm

3442123	Spojovací profil 10 mm/2,04 m	13,740 €/ks
3442126	Spojovací profil 10 mm/3,04 m	20,610 €/ks

3442143	Koncový profil 10 mm/2,04 m	6,900 €/ks
3442146	Koncový profil 10 mm/3,04 m	10,290 €/ks

3440823	Gutta napojenie na stenu AL 115 x 2000 mm	15,410 €/ks
---------	---	-------------

585610	Gutta prítlačná lišta AL TCP 03, 8mm x 6m	2,500 €/bm
--------	---	------------

585613	Gutta pásová guma čierna EPDM spodné tesnenie, rozmer 60mm x 30 m	2,220 €/bm
--------	--	------------

585621	Gutta pásová tesniaca guma do lišty 15 x 11	0,900 €/bm
--------	---	------------

## GUTTAPROFIL ALU

Ukončovaci hliníkový profil v tvare U pre GUTTAGLISS Dual. Profily menšieho priemeru majú výstupok pre zpevnenie.

5856222	Guttaprofil ALU – U 10 - 6,00 m	1,700 €/bm
---------	---------------------------------	------------

Obj. číslo

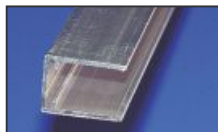
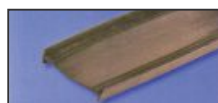
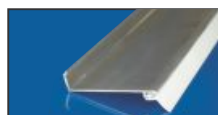
cena  
s DPH

Obj. číslo

cena  
s DPH

## GUTTAPROFIL ALU F

Okrajový hliníkový profil v tvare F. Služí k ukončeniu dosiek pri odkvape.

585055	Guttaprofil ALU F – 6 mm – 6,35 m	3,190 €/bm
585056	Guttaprofil ALU F – 8 mm – 6,35 m	3,250 €/bm
518647	Guttaprofil ALU F – 10 mm – 6,35 m	3,320 €/bm
585611	Guttaprofil ALU F – 16 mm – 6,35 m	3,540 €/bm
585061	Guttaprofil ALU F – 25 mm – 6,35 m	4,050 €/bm

00135	Univerzálna skrutka do kovu TEX 6,3 x 45 mm pozinkovaná /100ks/	8,860 €/bal
585602	Nerezová podložka s gumeným tesnením	0,200 €/ks

## Ventilačná páska pre uzatváranie dutín

585545	Gutta Multifol G 3625 25, 50m, bez filtra	11,720 €/ks
585542	Gutta Multifol G 3638 38, 50m, bez filtra	17,490 €/ks
585543	Gutta Multifol G 3643 43, 50m, bez filtra	21,080 €/ks
3410403	Gutta Multifol 38 15m, s filtrom	22,180 €/ks
585608	Gutta Multifol AD 3425 25 s filtrom 33 m	24,360 €/ks
585703	Gutta Multifol AD3438 38 s filtrom 33 m	27,620 €/ks

080527	Podkladová páska pod polykarbonátové dosky jednostranne lepiaca, 0,03 x 30 m	0,250 €/bm
080528	Podkladová páska pod polykarbonátové dosky jednostranne lepiaca, 0,05 x 30 m	0,410 €/bm

# GUTTAGLISS PANEEL

## Guttaglass Paneel

Komôrkové stenové panely z PVC na perodrážku, náhrada sklenených tvárnic, hrúbka: 16 mm

Obj. číslo	hrúbka /mm/	rozmer /m/	farba	cena s DPH
3310203	16	0,2 x 2,0	číra	8,550 €/ks
3310303	16	0,2 x 2,0	bronz	8,550 €/ks
3310206	16	0,2 x 2,5	číra	11,880 €/ks
3310306	16	0,2 x 2,5	bronz	11,880 €/ks
3310209	16	0,2 x 3,0	číra	14,030 €/ks
3310309	16	0,2 x 3,0	bronz	14,030 €/ks

## DOPLNKY GUTTAGLISS PANEEL

3440686	ALU – U 16 mm, dĺžka profilu: 3 m profil pre ukončenie panelov	10,560 €/ks
3440746	ALU – H 16 mm, dĺžka profilu: 3 m profil pre priečne a pozdĺžne spojenie panelov	19,350 €/ks
3440726	ALU – F 16 mm, dĺžka profilu: 3 m profil pre napojenie na nosnú konštrukciu	12,610 €/ks
3440766	ALU – 16 mm, dĺžka profilu: 3 m rohový profil pre napojenie rohu	17,560 €/ks

Obj. číslo

cena  
s DPH



Obj. číslo

cena  
s DPH

## Vchodový prístrešok Standard

rovňý prístrešok vyrobený zo 4,5 mm komôrkového polykarbonátu a práškovo lakovaných hliníkových profilov

Obj. číslo	rozmer /m/	farba	cena s DPH
7010203	1,2 x 0,85 x 0,38	biela	98,880 €/ks
7010204	1,2 x 0,85 x 0,38	hnedá	98,880 €/ks
7010159	1,6 x 0,85 x 0,38	biela	120,460 €/ks
7010160	1,6 x 0,85 x 0,38	hnedá	120,460 €/ks

## Bočná stena Standard

vyrobená zo 4,5 mm komôrkového polykarbonátu a práškovo lakovaných profilov

Obj. číslo	rozmer /m/	farba	cena s DPH
7010166	1,8 x 0,53 x 0,3	biela	100,700 €/ks
7010165	1,8 x 0,53 x 0,3	hnedá	100,700 €/ks

## Vchodový prístrešok Rondo, Rondo N

oblúkový prístrešok vyrobený zo 4,5 mm komôrkového polykarbonátu

Obj. číslo	rozmer /m/	farba	cena s DPH
7010153	1,58 x 0,90 x 0,380	biela	143,830 €/ks
7010156	1,58 x 0,90 x 0,380	bronz	143,830 €/ks
7010170	1,58 x 0,70 x 0,285	biela	96,230 €/ks
7010169	1,58 x 0,70 x 0,285	bronz	96,230 €/ks
7010157	1,58 x 0,90 x 0,285	biela	118,440 €/ks
7010158	1,58 x 0,90 x 0,285	bronz	118,440 €/ks

## Vchodová strieška Rondo veľká

Obj. číslo	rozmer /m/	farba	cena s DPH
x4000110	2,0x0,9x0,48m	biela	299,000 €/ks
x4000107	2,0x0,9x0,48m	hnedá	299,000 €/ks
x4000116	2,5x0,9x0,6m	biela	379,000 €/ks
x4000113	2,5x0,9x0,6m	hnedá	379,000 €/ks

## Bočná stena Rondo

vyrobená zo 4,5 mm komôrkového polykarbonátu a práškovo lakovaných profilov

Obj. číslo	rozmer /m/	farba	cena s DPH
7010167	1,80 x 0,53 x 0,300 m	biela	100,700 €/ks
7010168	1,80 x 0,53 x 0,300 m	bronz	100,700 €/ks

## Vchodový prístrešok Swing

oblúkový prístrešok vyrobený zo 4,5 mm komôrkového polykarbonátu a práškovo lakovaných hliníkových profilov

Obj. číslo	rozmer /m/	farba	cena s DPH
7010161	1,60 x 0,87 x 0,27 m	biela	120,560 €/ks
7010162	1,60 x 0,87 x 0,27 m	bronz	120,560 €/ks

Obj. číslo

cena  
s DPH



Obj. číslo

cena  
s DPH

## Výsuvné lešenie

585600	GBL1 0,7 a 1,2m
585601	GBL2 1,0 a 1,7m

32,130 €/ks  
37,310 €/ks

## Poklop šachtový

585750	Poklop šachtový 600x600
--------	-------------------------

37,650 €/ks

## Papier vlnitý

Všestranné využitie v domácnosti napr. pri maľovaní	
585847	Lepenka dvojrvtvá 1,05x25m
585845	Papier hladký 1,00x25m

7,000 €/bal.  
4,500 €/bal.

## GUTTABETA

montážne pokyny  
viď príloha č.4, str. 31

**Fólia GUTTABETA** je vyrábaná z vysoko hustého polyetylénu /HDPE/. Používa sa ako hydroizolácia spodnej stavby proti zemnej vlhkosti alebo ako náhrada primurovky.

### Guttabeta N - ochranná a drenážna fólia

obj. číslo	výška /m/	dĺžka /m/	cena s DPH
1750202	0,5	20	1,280 €/m <sup>2</sup>
1750074	1,0	20	1,280 €/m <sup>2</sup>
1750071	1,5	20	1,280 €/m <sup>2</sup>
1750168	2,0	20	1,280 €/m <sup>2</sup>
1750162	2,5	20	1,280 €/m <sup>2</sup>
1750200	3,0	20	1,280 €/m <sup>2</sup>

1750283	<b>Guttabeta S</b> nopová fólia s nakaširovanou sklotextilnou mriežkou s možnosťou omietnutia rolka: 2 x 10 m, použitie v interiéri	6,520 €/m <sup>2</sup>
---------	---	------------------------

1750306	<b>Guttabeta DRAIN</b> nopová fólia s nakaširovanou filtračnou textíliou rolka: 2 x 20 m do veľmi vlhkého prostredia	4,800 €/m <sup>2</sup>
---------	---	------------------------

Obj. číslo

cena  
s DPH

Obj. číslo

cena  
s DPH

1750256	<b>Guttabeta T20</b> nopová fólia s nopom o výške 20 mm, zabezpečuje vyššiu drenážnu schopnosť rolka: 2 x 20 m	6,000 €/m <sup>2</sup>
585778	<b>Guttabeta Garden T20</b> perforovaná nopová fólia, výška nopu 20 mm pre zelené strechy rolka: 1,9 x 20 m	6,410 €/m <sup>2</sup>

## DOPLNKY GUTTABETA

1770206	<b>Ukončovacia lišta N</b> k pevnému uchyteniu fólie dĺžka lišty 2 m	3,950 €/ks
1770242	<b>Ukončovacia lišta S</b> odvetrávacia lišta s vetracími otvormi umožňujúcimi cirkuláciu vzduchu, dĺžka lišty 2 m	6,420 €/ks
1770232	<b>Pevnostný drážkový klinec 35 mm</b> s plastovou podložkou ( bal. 50 ks )	6,920 €/bal
1770234	<b>Zatíková hmoždinka s prítlačným tanierom</b> rozmer 10 x 70 mm ( bal. 50 ks )	5,930 €/bal
3410271	<b>Obojstranne lepiaca butylkaučuková páska</b> 15 mm x 15 m	12,840 €/ks
3530145	<b>Butylkaučukový tmel</b> kartuša 310 ml	2,490 €/ks

## GUTTAGARDEN

## Guttagarden

zatravnovacia platňa sa používa k spevneniu zelených plôch (príjazdových ciest, terás, svahov a odstavných plôch).  
 Rozmer 50 x 50 x 4 cm, spotreba 4 ks na m<sup>2</sup>

4280203	<b>Gutta zatravnovač</b>	3,750 €/ks
---------	--------------------------	------------

Obj. číslo

cena  
s DPH

Obj. číslo

cena  
s DPH



## Skleník Mythos

Skleník NEW MULTILINE MYTHOS je novou zmodernizovanou modelovou radou skleníkov MULTILINE KLASIK. Skleníky rady NEW MULTILINE MYTHOS sú zaradené do kategórie HOBBY PLUS. Polykarbonátové presklenie je zasunuté po obvode do hliníkových profilov. Jedná sa o jedinečné riešenie, ktoré výrazne zvýšilo celkovú pevnosť a stabilitu celého skleníka. Súčasne sa zvýšila i odolnosť skleníka voči nárazom vetra i snehovej záťaže. Šírka: 1,85m - Výška: 2,09m

obj. číslo	rozmer /m/	dĺžka /m/	cena s DPH
3043	6x8	2,48m	399,000 €/ks
4309	6x10	3,10m	469,000 €/ks
4310	6x12	3,70m	559,000 €/ks
4311	6x14	4,3m	619,000 €/ks
3044	6x16	4,84m	759,000 €/ks
4290403	Automatický otvárač okna		29,180 €/ks



## Parenisko

hliníkový rám a polykarbonátové presklenie, jednoduchá montáž, prenosné, výborné tepelno-izolačné vlastnosti

0945	Parenisko Cold Frame veľké 1,08 x1,05 m	67,200 €/ks
2909	Parenisko Gaia, PVC, 1,0 x 1.2 m	63,500 €/ks

## TIENIACE CLONY

Používajú sa k dočasnému oplateniu, tieneniu rastlín a k zníženiu priehľadnosti pletivových plotov. Farba: zelená

obj. číslo	šírka /m/	nepriehľadnosť %/	cena s DPH
28515	1,0m	90%	1,580 €/bm
28577	1,2m	90%	1,799 €/bm
28519	1,5m	90%	2,199 €/bm
28523	1,8m	90%	2,499 €/bm
28563	2,0m	90%	2,799 €/bm
28502	1,0m	80%	0,999 €/bm
28575	1,2m	80%	1,199 €/bm
28506	1,5m	80%	1,399 €/bm
28511	1,8m	80%	1,699 €/bm
28543	2,0m	80%	1,899 €/bm
900575	Páska upevňovacia, 50ks/bal.		2,29€/bal



## GUTTAFOAM PU-PENY



3541750	<b>Guttafoam - pištoľová pena</b> jednozložková montážna pena vhodná pre profesionálne použitie, obsah 750 ml	4,980 €/ks
---------	--	------------



3542750	<b>Guttafoam - zimná pištoľová pena</b> jednozložková montážna pena vhodná pre profesionálne použitie, použitie do -12 °C obsah: 750 ml	4,980 €/ks
---------	--	------------



3543750	<b>Guttafoam - zimný spray</b> jednozložková montážna pena s aplikačnou trubičkou, obsah: 750 ml	4,980 €/ks
---------	---	------------

Obj. číslo

cena  
s DPH

Obj. číslo

cena  
s DPH

3549500

**Guttafoam – čistič**

na čistenie vnútra aplikačných pištolí bez zbytku a lepkavého filmu, obsah 500 ml

3,290 €/ks

**Guttafoam spray**

jednozložková polyuretánová nízkoexpanzná pena

obj. číslo

obsah /ml/

cena s DPH

3540300

obsah 300 ml

3,320 €/ks

3540500

obsah 500 ml

3,980 €/ks

3540750

obsah 750 ml

4,980 €/ks

**Akrylový tmel**

vhodný pre škárovanie sádkartónov, škár v omietke, okolo okien a dverí, obsah 315 ml

3530105

farba: šedá

1,490 €/ks

3530100

farba: biela

1,490 €/ks

3530110

**Stavebný silikón**neutrálny silikónový tmel vhodný pre tmelenie a lepenie poréznych materiálov  
obsah: 315 ml, farba: číra

3,743 €/ks

3530115

**Sanitárny silikón**silikónový tmel s protiplesňovou prísadou bez rozpúšťadiel a parafínov  
obsah: 315 ml, farba: biela

2,990 €/ks

**Univerzálny silikón**

vhodný pre všestranné použitie, obsah: 315 ml

3530125

farba: biela

2,990 €/ks

3530125

farba: číra

2,990 €/ks

3530130

**Strešný bitúmenový tmel**tmel na báze bitúmenu pre tesnenie a lepenie strešných prvkov  
obsah: 315 ml, farba: čierna

2,990 €/ks

3530135

**Stavebné lepidlo**montážne lepidlo na báze acrylovej disperzie, vhodné pre lepenie stavebných materiálov  
obsah: 315 ml, farba: biela

6,240 €/ks

3530140

**Profi lepidlo na parozábrany**lepidlo na lepenie parozábran, odoláva teplote do 80 °C  
obsah: 315 ml, farba: biela

6,140 €/ks

3530145

**Stavebný butylový tmel**vhodný na vyplňovanie škár  
obsah: 315 ml, farba: šedá

2,490 €/ks

Obj. číslo

cena  
s DPH

Obj. číslo

cena  
s DPH



3550750 **RED Label – Spray 750ml 12ks**  
Jednožložková polyuretánová pena s aplikačnou trubičkou. Vhodná k montáži okien a zárubní, ďalej k vyplňaniu medzier, prasklín a na tepelné izolácie.

4,199 €/ks



3575300 **Chemická kotva Polyester SF 300ml 1ks**  
Univerzálny kotviaci prostriedok na báze dvojžložkovej polyesterovej živice bez obsahu styrénu. Je určený k veľmi rýchlemu upevňovaniu závitových a výstužných tyčí.

8,500 €/ks



3576300 **Chemická kotva Vinylester SF 300 ml 1ks**  
Univerzálny kotviaci prostriedok na báze dvojžložkovej polyesterovej živice bez obsahu styrénu. Je určený k veľmi rýchlemu upevňovaniu závitových a výstužných tyčí.

9,350 €/ks

## GAMRAT MAGNAT

**GAMRAT MAGNAT** - moderný odkvapový systém zahŕňa viacero výhod.

**Inovačný materiál** - Unikátnosť nového systému spočíva v jeho prirodzenosti, pretože Gamrat Magnat vznikol v dôsledku spojenia tradičného PVC s moderným akrylovým materiálom.

**Odolnosť proti extrémnym podmienkam** - Laboratórny výskum potvrdil, že tento materiál má výnimočne vysokú odolnosť proti agre-sivným atmosférickým vplyvom, vďaka čomu odkvapky GAMRAT MAGNAT nie sú ohrozené:

- slnečným žiarením
- premenlivými, dokonca extrémnymi teplotami vzduchu
- veľkým snežením alebo kyslým dažďom

**Farba pod kontrolou** - odkvapky GAMRAT MAGNAT si vďaka výnimočnej odolnosti proti slnečnému žiareniu zachovávajú trvalú a výraznú farbu veľa rokov.

**Nevyžaduje údržbu** - GAMRAT MAGNAT je odkvapový systém celkovo odolný proti korózii, jednoducho sa udržiava v čistote.

**Jednoduchá montáž** - ľahká montáž vďaka systému tvaroviek spojených s tesnením. Montáž je potrebné vykonať v súlade s návodom na montáž, ktorý je v obaloch s elementami systému.

### Odkvapový žľab PVC



Obj. číslo	priemer /mm/	dĺžka /m/	farba	cena s DPH
326110310	75	3	medená	2,356 €/bm
329110310	75	3	strieborná	2,356 €/bm
326110410	75	4	medená	2,356 €/bm
329110410	75	4	strieborná	2,356 €/bm
326710310	100	3	medená	3,760 €/bm
329710310	100	3	strieborná	3,760 €/bm
326710410	100	4	medená	3,760 €/bm
329710410	100	4	strieborná	3,760 €/bm
326210310	125	3	medená	4,022 €/bm
329210310	125	3	strieborná	4,022 €/bm
326210410	125	4	medená	4,022 €/bm
329210410	125	4	strieborná	4,022 €/bm

### Spojka žľabová PVC



Obj. číslo	priemer /mm/	farba	cena s DPH
326121000	75	medená	3,784 €/ks
329121000	75	strieborná	3,784 €/ks
326721000	100	medená	4,974 €/ks
329721000	100	strieborná	4,974 €/ks
326221000	125	medená	5,521 €/ks
329221000	125	strieborná	5,521 €/ks

Obj. číslo

cena  
s DPH

**Obj. číslo**
**cena  
s DPH**
**Žľabový kotlík PVC**

Obj. číslo	priemer /mm/	farba	cena s DPH
326122000	75 mm/63 mm	medená	<b>5,593 €/ks</b>
329122000	75 mm/63 mm	strieborná	<b>5,593 €/ks</b>
326722100	100 mm/90 mm	medená	<b>6,259 €/ks</b>
329722100	100 mm/90 mm	strieborná	<b>6,259 €/ks</b>
326222100	125 mm/90 mm	medená	<b>6,640 €/ks</b>
329222100	125 mm/90 mm	strieborná	<b>6,640 €/ks</b>

**Žľabový roh PVC**

Obj. číslo	priemer /mm/	farba	cena s DPH
326124180	75	medená	<b>5,521 €/ks</b>
329124180	75	strieborná	<b>5,521 €/ks</b>
326724180	100	medená	<b>5,950 €/ks</b>
329724180	100	strieborná	<b>5,950 €/ks</b>
326224180	125	medená	<b>6,402 €/ks</b>
329224180	125	strieborná	<b>6,402 €/ks</b>

**Žľabový kút PVC**

Obj. číslo	priemer /mm/	farba	cena s DPH
326123180	75	medená	<b>5,521 €/ks</b>
329123180	75	strieborná	<b>5,521 €/ks</b>
326723180	100	medená	<b>5,950 €/ks</b>
329723180	100	strieborná	<b>5,950 €/ks</b>
326223180	125	medená	<b>6,402 €/ks</b>
329223180	125	strieborná	<b>6,402 €/ks</b>

**Žľabový hák PVC**

Obj. číslo	priemer /mm/	farba	cena s DPH
326125000	75	medená	<b>1,618 €/ks</b>
329125000	75	strieborná	<b>1,618 €/ks</b>
326725000	100	medená	<b>1,904 €/ks</b>
329725000	100	strieborná farba	<b>1,904 €/ks</b>
326225000	125	medená	<b>2,046 €/ks</b>
329225000	125	strieborná	<b>2,046 €/ks</b>

**Žľabové čelo PVC - univerzálne**

Obj. číslo	priemer /mm/	farba	cena s DPH
326226300	125	medená	<b>2,522 €/ks</b>
329226300	125	strieborná	<b>2,522 €/ks</b>

**Obj. číslo**
**cena  
s DPH**

Obj. číslo

cena  
s DPH

## Žlabové čelo PVC - pravé



Obj. číslo	priemer /mm/	farba	cena s DPH
326126100	75	medená	1,953 €/ks
329126100	75	strieborná	1,953 €/ks
326726100	100	medená	2,261 €/ks
329726100	100	strieborná	2,261 €/ks
329226100	125	strieborná	2,618 €/ks
326226100	125	medená	2,618 €/ks

## Žlabové čelo PVC - ľavé



Obj. číslo	priemer /mm/	farba	cena s DPH
326126200	75	medená	1,953 €/ks
329126200	75	strieborná	1,956 €/ks
326726200	100	medená	2,261 €/ks
329726200	100	strieborná	2,261 €/ks
326226200	125	medená	2,618 €/ks
329226200	125	strieborná	2,618 €/ks

## Pripevňovacia lišta

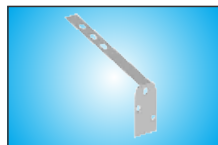

Obj. číslo	priemer /mm/	farba	cena s DPH
310992100	75	pozinkovaná	1,499 €/ks
310992200	125	pozinkovaná	2,046 €/ks
310992310	100	pozinkovaná	3,283 €/ks

## Odtoková rúra PVC



Obj. číslo	priemer /mm/	dĺžka /m/	farba	cena s DPH
326410310	63	3	medená	3,546 €/bm
329410310	63	3	strieborná	3,546 €/bm
326410410	63	4	medená	3,546 €/bm
329410410	63	4	strieborná	3,546 €/bm
326610310	90	3	medená	5,117 €/bm
329610310	90	3	strieborná	5,117 €/bm
326610410	90	4	medená	5,117 €/bm
329610410	90	4	strieborná	5,117 €/bm

## Pripojka odtokovej rúry PVC



Obj. číslo	priemer /mm/	farba	cena s DPH
326621000	90	medená	3,812 €/ks
329621000	90	strieborná	3,812 €/ks
326421000	63	medená	2,975 €/ks
329421000	63	strieborná	2,975 €/ks

Obj. číslo

cena  
s DPH



**Obj. číslo**
**cena  
s DPH**
**Koleno 67,5° PVC**

Obj. číslo	priemer /mm/	farba	cena s DPH
329422100	63	strieborná	<b>4,474 €/ks</b>
326422100	63	medená	<b>4,474 €/ks</b>
329622100	90	strieborná	<b>4,641 €/ks</b>
326622100	90	medená	<b>4,641 €/ks</b>

**Objímka rúry PVC**

Obj. číslo	priemer /mm/	farba	cena s DPH
326423000	63	medená	<b>1,808 €/ks</b>
329423000	63	strieborná	<b>1,808 €/ks</b>
326623000	90	medená	<b>2,095 €/ks</b>
329623000	90	strieborná	<b>2,095 €/ks</b>

**Hák so závitom**

Obj. číslo	rozmer /mm/	cena s DPH
310991200	L – 140 mm	<b>1,904 €/ks</b>
310991300	L – 160 mm	<b>2,047 €/ks</b>
310991510	L – 200 mm	<b>2,100 €/ks</b>

**Redukcia odtokovej rúry PVC**

329626100	63/90, strieborná farba	<b>3,808 €/ks</b>
326626100	63/90, medená farba	<b>3,808 €/ks</b>
310931000	<b>Silpasta R</b>	<b>3,785 €/ks</b>

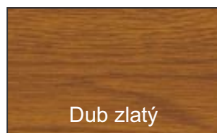

Dub zlatý

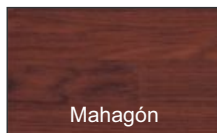

Mahagón

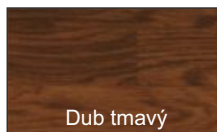

Dub tmavý

Plastové podbitie GAMRAT je určené na obkladanie vonkajších spodných plôch stropov. Toto riešenie umožňuje rýchle zlepšenie vzhľadu budovy a zaisťuje náležitú ventiláciu strechy.

Výhody:

- rýchla montáž a trvanlivá farba
- záruka výrobcu 25 rokov
- veľmi ľahko sa udržuje v čistote, nevyžaduje údržbu
- dostupné v najvyhľadávanejších farbách
- odolnosť voči vlhkosti, plesni a hubám
- malá hmotnosť, preto sa môže montovať na ľahké konštrukcie

**Obj. číslo**
**cena  
s DPH**

# PLASTOVÉ PODBITIE GAMRAT

Obj. číslo

cena  
s DPH

## Podhľad plný

Obj. číslo	rozmer /m/	farba	cena s DPH
360111000	0,203 x 4,00 m	dub zlatý	11,878 €/m <sup>2</sup>
360211000	0,203 x 4,00 m	dub tmavý	11,876 €/m <sup>2</sup>
360311000	0,203 x 4,00 m	mahagón	11,875 €/m <sup>2</sup>

## Podhľad perforovaný

360112000	0,203 x 4,00 m	dub zlatý	12,500 €/m <sup>2</sup>
360212000	0,203 x 4,00 m	dub tmavý	12,500 €/m <sup>2</sup>
360312000	0,203 x 4,00 m	mahagón	12,500 €/m <sup>2</sup>

## Lišta typu „H“

36012200	3,81 m	dub zlatý	13,600 €/ks
36022200	3,81 m	dub tmavý	13,600 €/ks
36032200	3,81 m	mahagón	13,600 €/ks

## Lišta typu „J“

36012100	4,00 m	dub zlatý	5,996 €/ks
36022100	4,00 m	dub tmavý	5,996 €/ks
36032100	4,00 m	mahagón	5,996 €/ks

# PLASTOVÝ OBKLAD SIDING

Fasádny obklad je možné použiť vo všetkých smeroch výstavby, jednopodlažné domy, bytové domy, priemyselné a komerčné stredne vysoké (až päť podlaží). Vhodný pre montáž na upravený aj neupravený povrch steny. Je nenahraditeľný pri obnove starej, opotrebovanej fasády. Môže sa použiť ako ľahká, suchá tepelná izolácia budov. PVC opláštenie môže byť nainštalované v každom ročnom období (teplota vzduchu nad -5°C).

Obj. číslo	názov	dĺžka /m/	farba	cena s DPH
34012100	<b>Štartovacia lišta</b>	3,81m	biela	3,535 €/ks
34012300	<b>Ukončovacia lišta</b>	3,81m	biela	3,802 €/ks
34013200	<b>Vnútrotný roh</b>	3m	biela	5,835 €/ks
34013100	<b>Vonkajší roh</b>	3m	biela	11,220 €/ks
340112000	<b>Podhľad</b>	3,81m	biela	9,401 €/m <sup>2</sup>
34012200	<b>J – profil</b>	3,81m	biela	4,896 €/ks
34012400	<b>H – profil</b>	3m	biela	8,502 €/ks

Obj. číslo

cena  
s DPH





Obj. číslo



cena s DPH

## ATLAS, nerezova oceľ, oceľ

Kód výrobku	rozmer	špecifikácia	balenie	cena s DPH
3027081	115 x 1.0 x 22.2	A60T-BF	25	0,750 €/ks
3027082	115 x 1.6 x 22.2	A46T-BF	25	0,660 €/ks
3027090	125 x 1.0 x 22.2	A60T-BF	25	0,820 €/ks
3027091	125 x 1.6 x 22.2	A46T-BF	25	0,760 €/ks
3027098	150 x 1.6 x 22.2	A46T-BF	25	1,100 €/ks
66252833782	180 x 1.6 x 22.2	A46T-BF	25	1,150 €/ks
3059222	230 x 1.9 x 22.2	A46T-BF	25	1,540 €/ks



## ATLAS, kameň



Kód výrobku	rozmer	špecifikácia	balenie	cena s DPH
3027084	115 x 2.5 x 22.2	C30S-BF	25	0,670 €/ks
3027093	125 x 2.5 x 22.2	C30S-BF	25	0,670 €/ks
3027105	180 x 2.5 x 22.2	C30S-BF	25	1,040 €/ks
3027113	230 x 3.0 x 22.2	C30S-BF	25	1,520 €/ks
3027083	115 x 6.0 x 22.2	C24R-BF	10	1,020 €/ks
3027092	125 x 6.0 x 22.2	C24R-BF	10	1,180 €/ks
3027097	150 x 6.0 x 22.2	C24R-BF	10	1,450 €/ks
3027104	180 x 6.0 x 22.2	C24R-BF	10	1,820 €/ks
3027112	230 x 6.0 x 22.2	C24R-BF	10	2,630 €/ks



## ATLAS, oceľ



Kód výrobku	rozmer	špecifikácia	balenie	cena s DPH
3027078	115 x 6.0 x 22.2	A24R-BF	10	1,020 €/ks
3027087	125 x 6.0 x 22.2	A24R-BF	10	1,150 €/ks
3027095	150 x 6.0 x 22.2	A24R-BF	10	1,499 €/ks
3027099	180 x 6.0 x 22.2	A24R-BF	10	1,880 €/ks
3027107	230 x 6.0 x 22.2	A24R-BF	10	2,400 €/ks

# BRÚSNE KOTUČE



## flexOvit BLUE

- nerezová oceľ, oceľ, nežeľezné kovy
- sklolam. podložka, zirkonkorund R880



kód výrobku	rozmer	zrntosť	balenie	cena s DPH
157070T	115 x 22	40	10	2,300 €/ks
157071T	115 x 22	60	10	2,300 €/ks
157072T	115 x 22	80	10	2,300 €/ks
157073T	125 x 22	40	10	2,550 €/ks
157074T	125 x 22	60	10	2,550 €/ks
157075T	125 x 22	80	10	2,550 €/ks
157076T	150 x 22	40	10	3,900 €/ks
157077T	150 x 22	60	10	3,900 €/ks
157078T	150 x 22	80	10	3,900 €/ks

Obj. číslo

cena s DPH

Obj. číslo

cena  
s DPH



## ATLAS UNIVERSAL

- sintrované segmenty
- bežné stavebné materiály

Kód výrobku	rozmer (priemer x vŕtanie)	segment (výška x šírka)	cena s DPH
306420	115 x 22,23	7 x 2,0	4,630 €/ks
306421	125 x 22,23	7 x 2,0	5,410 €/ks
70184621134	150 x 22,23	7 x 2,0	8,340 €/ks
306422	180 x 22,23	7 x 2,0	11,580 €/ks
306423	230 x 22,23	7 x 2,6	15,440 €/ks
306424	300 x 20,00	7 x 3,2	41,710 €/ks
306425	350 x 20,00	7 x 3,4	57,150 €/ks
306440	350 x 25,40	7 x 3,4	57,150 €/ks



## ATLAS UNIVERSAL TURBO

- sintrované turbo kotúče
- tvrdšie stavebné materiály

Kód výrobku	rozmer (priemer x vŕtanie)	segment (výška x šírka)	cena s DPH
306428	115 x 22,23	7 x 2,6	6,180 €/ks
306429	125 x 22,23	7 x 2,6	6,950 €/ks
70184623169	150 x 22,23	7 x 2,6	9,320 €/ks
306430	180 x 22,23	7 x 3,0	16,220 €/ks
306431	230 x 22,23	7 x 3,2	19,310 €/ks
306432	300 x 20,00	7 x 3,8	41,730 €/ks
306433	350 x 20,00	7 x 4,0	57,130 €/ks
306441	350 x 25,40	7 x 4,0	57,150 €/ks



## ATLAS CERAMIC

- celoobvodové sintrované segmenty
- sanitárna keramika - dlaždice, obkladačky

Kód výrobku	rozmer (priemer x vŕtanie)	segment (výška x šírka)	cena s DPH
306426	115 x 22,23	5 x 2,0	3,860 €/ks
306427	125 x 22,23	5 x 2,0	5,410 €/ks
70184625499	150 x 22,23	7 x 2,0	8,599 €/ks
70184614159	180 x 22,23	7 x 2,0	8,940 €/ks
70184614160	230 x 22,23	7 x 2,0	12,750 €/ks

Obj. číslo

cena  
s DPH

Obj. číslo

cena  
s DPH

clipper

## CLASSIC UNI

- univerzálny diamantový kotúč
- všetky stavebné materiály

Kód výrobku	rozmer (priemer x vŕtanie)	segment (výška x šírka)	cena s DPH
70184626806	115 x 22,23	10 x 1,8	15,070 €/ks
70184626807	125 x 22,23	10 x 1,8	20,299 €/ks
70184626809	180 x 22,23	10 x 2,2	30,530 €/ks
70184626810	230 x 22,23	10 x 2,4	38,250 €/ks
70184626811	300 x 20,00	10 x 3,0	83,000 €/ks
70184626813	350 x 25,40	10 x 3,2	104,010 €/ks



clipper

## 4 X 4 EXPLORER

- multifunkčný diamantový kotúč
- asfalt, betón, žula, ocel

Kód výrobku	rozmer (priemer x vŕtanie)	segment (výška x šírka)	cena s DPH
70184622936	300 x 20,00	10 x 2,8	182,580 €
70184622937	300 x 25,40	10 x 2,8	182,580 €
70184622938	350 x 20,00	10 x 3,0	202,980 €
70184622939	350 x 25,40	10 x 3,0	202,980 €
70184623897	400 x 20,00	10 x 3,2	264,180 €
70184623899	400 x 25,40	10 x 3,2	264,180 €
70184625430	450 x 25,40	10 x 3,2	284,580 €

## BRÚSNY PAPIER



## Typ : 522

- PAPIER vodovzdorný B 48C-R/R
- vodovzdorný papier pre brúsenie lakov, farieb, karosérií, ocele a liatin

Kód výrobku	rozmer	zrnitosť	balenie	cena s DPH
434611	A25221-280800	230 x 280	60 50	0,230 €/ks
434612	A25221-280900	230 x 280	80 50	0,230 €/ks
434613	A25221-281000	230 x 280	100 50	0,230 €/ks
434614	A25221-281200	230 x 280	120 50	0,230 €/ks
434615	A25221-281500	230 x 280	150 50	0,230 €/ks
434616	A25221-281800	230 x 280	180 50	0,230 €/ks
434617	A25221-282200	230 x 280	220 50	0,230 €/ks
434618	A25221-282400	230 x 280	240 50	0,230 €/ks
434619	A25221-282800	230 x 280	280 50	0,230 €/ks
434620	A25221-283200	230 x 280	320 50	0,230 €/ks
434622	A25221-284000	230 x 280	400 50	0,230 €/ks
434624	A25221-286000	230 x 280	600 50	0,230 €/ks
434625	A25221-288000	230 x 280	800 50	0,230 €/ks
434626	A25221-289000	230 x 280	1000 50	0,230 €/ks
434627	A25221-289200	230 x 280	1200 50	0,230 €/ks
434628	A25221-289500	230 x 280	1500 50	0,230 €/ks
434630	A25221-289700	230 x 280	2000 50	0,230 €/ks

Obj. číslo

cena  
s DPH

## Montáž bitúmenových dosiek GUTTANIT a GUTTAPRAL

### 1. Podklad

Plnoplošné debnenie alebo latovanie s rozmerom 40 x 50 mm.

#### POZOR!

Na podkladovú konštrukciu je treba vždy položiť príslušný typ difúznej fólie GUTTAFOL.

V opačnom prípade bude dochádzať k odkvapávaniu pary a vzdušnej vlhkosti do podstrešia.

### záväzná tabuľka rozostupu latovania

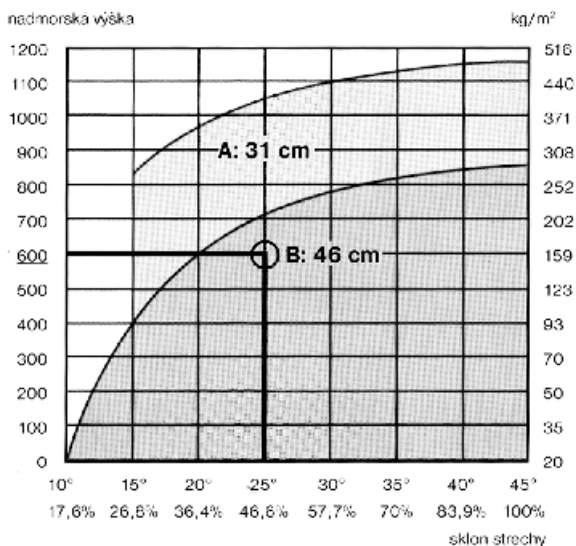

### 2. Ukladanie dosiek

Dosky ukladajte proti smeru prevládajúceho vetra a to tak, aby 2. rada začínala polovicou dosky podľa nasledujúcej schémy.

Rezanie - elektrickou kotúčovou pilou alebo ručnou pilou.

Kotvenie - cca 30 klinčov do 1 dosky.

### poradie ukladania dosiek

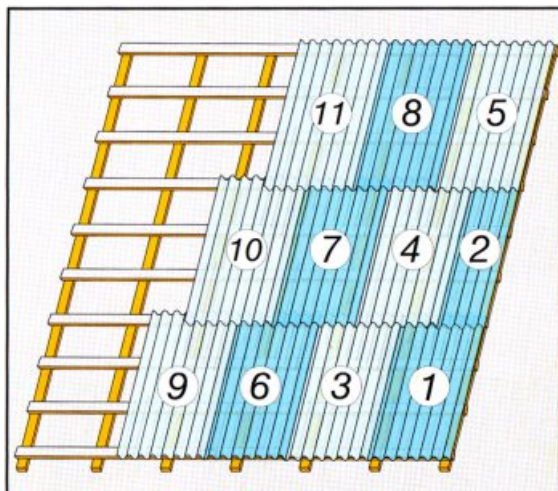

## GUTTAFOL - technické údaje

sortiment	účel	plošná hmotnosť (g/m <sup>2</sup> )	pevnosť (N/5cm)	prietlačnosť (%)	priepus. vod. par. (g/m <sup>2</sup> /24h)	požiarna odolnosť	tepelná stálosť (°C)	ekv. difúz. hrúb. Sd (m)	farba	UV stálosť (mesiac)	šírka rolky dĺžka rolky (m)
Guttafol 105 B1	difúzna fólia na vetrané strechy	150	300-400	25	ca 10-40	B1	od -40°C do +80°C	ca 1-4	biela transparent.	3	1,5 50
Guttafol 140 B1	difúzna fólia na vetrané strechy	140	300-400	25	ca 10-40	B1	od -40°C do +80°C	ca 1-4	biela transparent.	3	1,5 50
Guttafol DO 95	difúzna fólia na nevetrané strechy	90	150	50	ca 1250	B2	od -40°C do +80°C	0,02	šedá biela	4	1,5 50
Guttafol DO 121	difúzna fólia na nevetrané strechy	100	150	50	ca 1250	B2	od -40°C do +80°C	0,02	šedá biela	4	1,5 50
Guttafol DO 135 S	difúzna fólia na nevetrané strechy	135	200	100	ca 1200	B2	od -40°C do +80°C	0,02	antracit biela	4	1,5 50
Guttafol DO 135 reflex	difúzna fólia na nevetrané strechy	135	200	100	ca 1200	B2	od -40°C do +80°C	0,02	strieborná biela	4	1,5 50
Guttafol S 160 B1	difúzna fólia na debnenie	160	300-400	25	ca 20	B1	od -40°C do +80°C	3	antracit	4	1,5 50
Guttafol WB	parozábrana	100	250	21-16	ca 1-4	-	od -40°C do +80°C	ca 10-40	transparent.	3	1,5 50
Guttafol sunflex	parozábrana, vysoko parotesná	150	250	21-16	ca 1-4	-	od -40°C do +80°C	ca 10-40	strieborná	3	1 50
Guttafol DS ALU	parozábrana, vysoko parotesná	105	250	25	0,25	B1	od -40°C do +80°C	>100	strieborná	3	1,6/1,5 50
Guttafol DS ALU 160	parozábrana, vysoko parotesná	160	250	25	0,2	B1	od -40°C do +80°C	>100	strieborná	3	1,5 50

## Závazný montážny návod k výrobkom Guttaglis dosky

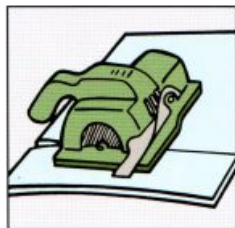

**1. Minimálny sklon strechy 7°**

**2. Maximálny povolený rozostup latovania 500 mm**

**3. Rezanie**

Ručné alebo kotúčovou pílou s ostrím pre rezanie ocele. Predvrtávanie otvoru prevádzajte pomocou špeciálneho kónického vrtáku.

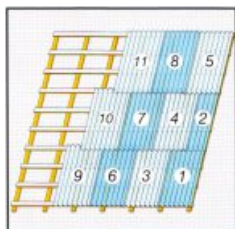

**4. Pokladanie dosiek**

Pokladajte dosky z opačnej strany ako je smer prevládajúceho vetra, a to tak aby 2. rada začínala polovicou dosky.

**5. Pripevnenie**

**STRECHA** - v každom 3. vrchole.

**STENA** - v každom 3. úžľ'abe

V presahoch pripevnite dosku v každom vrchole.

**Bočný presah:**

1 vlna - pri sklone 10°

2 vlny - pri sklone nižšom ako 10°, v klimaticky nepriaznivých oblastiach

**Priečný presah:**

15 cm, v klimaticky nepriaznivých oblastiach 20 cm

počet skrutiek 12 - 15 ks/m<sup>2</sup>

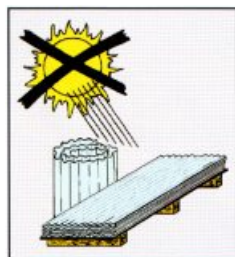

**UPOZORNENIE:**

**DOSKY GUTTAGLISS NIKDY NESKLADUJTE NA PRIAMOM SLNKU!**



## Montážne pokyny GUTTABETA

### GUTTABETA S

Fólia sa používa obvykle na zvislé plochy v interiéroch.

Na ploche sa kotví mechanicky použitím pevnostných klincov s podložkou, prípadne hmoždinkami. Min. počet spojovacích prvkov je 20 ks/m<sup>2</sup>. Preloženie fólie o 3 rady nopov. V mieste preloženia je nutné odstrániť vrchnú omietkovú mriežku. Transparentnosť fólie uľahčuje montáž. Pri podlahe a strope sa Guttabeta S ukončí vetracím profilom (lišťou), ktorá tiež určuje výšku omietky. Na omietnutie by mala byť použitá pružná sadrová omietka s vhodnou zrnitosťou (napr. Rigips RM 6-20). Pre prípadné použitie v exteriéri je vhodné najprv fóliu penetrovať akrylátovou disperziou a potom omietnuť vápenocementovou omietkou.

### GUTTABETA DRAIN

Fólia s nakaširovanou filtračnou textúrou pre dlhodobé zaistenie drenážnej schopnosti.

Rolka: 2 x 20 m

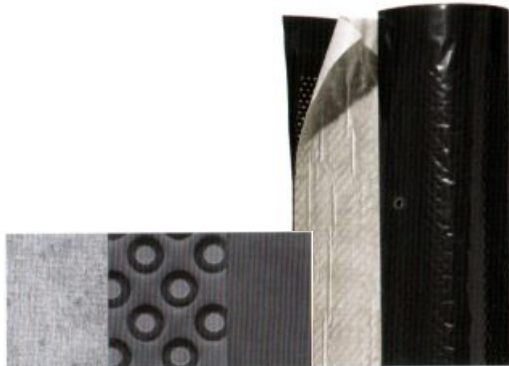

### GUTTABAU

Plochá hydroizolačná PE fólia na izoláciu nadzákladového muriva. Nahrádza klasické asfaltové pásy, oproti ktorým má podstatne vyššiu životnosť. Pre dobrú priľnavosť má fólia obojstranne zdrsnený povrch. Dodáva sa v rozmeroch pre všetky obvyklé šírky stien. Fólia sa na murivo voľne pokladá, spojuje sa s presahom min. 200 mm a prípadne prelepením spojov butylkaučukovou páskou.

### GUTTABETA T 20

Fólia s nopom vo výške 20 mm má väčšiu drenážnu schopnosť, môže sa tiež využiť ako stratené debnenie. Vďaka väčšiemu objemu odvetrávaného priestoru je vhodná pre mimoriadne vlhké konštrukcie.

Vďaka dvojnásobnej hrúbke (1,0 mm) dosahuje vysokú odolnosť proti mechanickému poškodeniu.

Rolka: 2 x 20 m

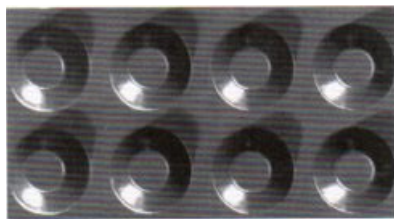

### GUTTABETA N

Fóliu je možné ukladať na vodorovné a zvislé plochy na podklad zbavený ostrých výstupkov. Spojenie fólie je možné previesť preložením min. o 4 rady nopov v prípade použitia ako ochrany proti vystupujúcej vlhkosti.

Pri použití fólie ako protiradónovej bariéry je nutné spoj tesniť butylkaučukovou páskou alebo tmelom (vrátane prestupov, detailov atď.) alebo tepelne zväzať. Pre docelenie dokonalého plynotesného spoja je nutné lepenie alebo tmelovanie previesť v dvoch radoch.

Pri tepelnom zväzaní je nutné použiť špeciálne prístroje. Pri použití na zvislej konštrukcii (napr. sanácii vlhkého muriva), kde sú znížené nároky na vodotesnosť fólie, je možné Guttabetu kotviť mechanicky - pevnostnými klincami s podložkou alebo tanierovými hmoždinkami. V prípade použitia Guttabety ako náhrady izolačnej primurovky je možné fóliu mechanicky kotviť iba nad úrovňou hydroizolácie.

**Detail montáže polykarbonátových dosiek Guttagliss Dual**

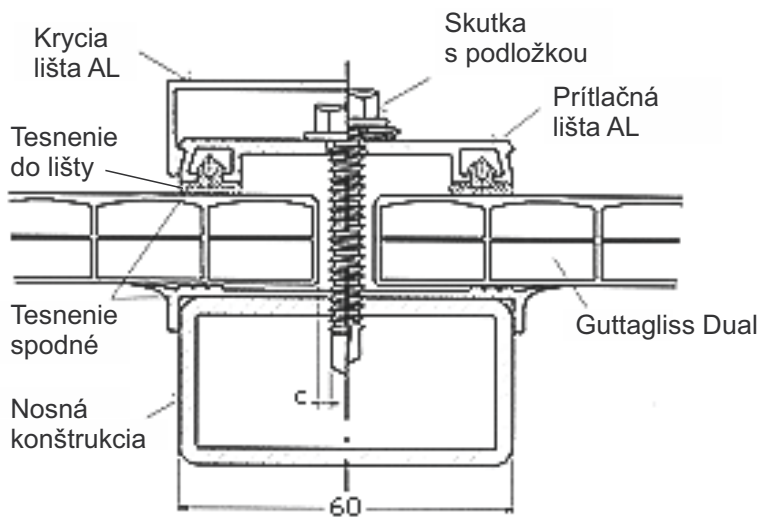
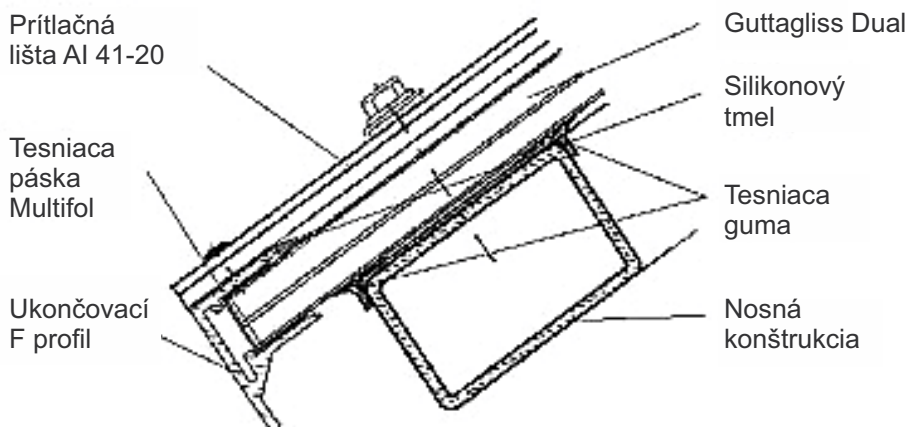

www.brusivo-ihned.sk



veľkoobchod s brusivom



Ponúkame komplexný sortiment brusiva pre drevárske a nábytkárske firmy.

NITRA - Cabajská 42, mail: brusivo@tothm.sk, tel.: 037/652 99 52, mobil: 0911 354 350, fax: 037/652 99 51

SAINT-GOBAIN  
ABRASIVES



NORTON

flexOvit

clipper

TYROLIT

# ZÁHRADNÉ CENTRUM

## PONÚKAME

- \* semenka, hnojivá, postreky, substráty
- \* záhradnícke náradie, technika
- \* kvetináče, fólie, clony, trstiny
- \* okrasné a ovocné stromčeky, trvalky, letničky
- \* vinárske potreby

TOTH  
Garden

Nitrianska 1205, 951 31 Močenok, tel.:037/792 2829, mobil: 0911 354 362

www.zahradne-centrum.eu, zahradnictvo\_mocenok@tothm.sk



## Divízia TÓTH GUTTA - ľahké strešné systémy

prevádzka Močenok

Nitrianska 1203, 951 31 Močenok  
tel./fax: 037/7922824 - objednávky  
tel: 037/7922820 - logistika, fakturácia  
fax: 037/7922824  
mobil: 0911048408, 0911 354 383  
mail: gutta@tothm.sk

### Obchodní zástupcovia:

0911 354 385	južné a západné Slovensko
0903 603 802	stredné Slovensko
0910 929 098	východné Slovensko

V prípade otázok, technického poradenstva sa obráťte na našich obchodných zástupcov.

Váš predajca:

***www.gutta.sk***